

**TORINO**

**SW300DC**

**Інструкція з монтажу та  
посібник користувача**

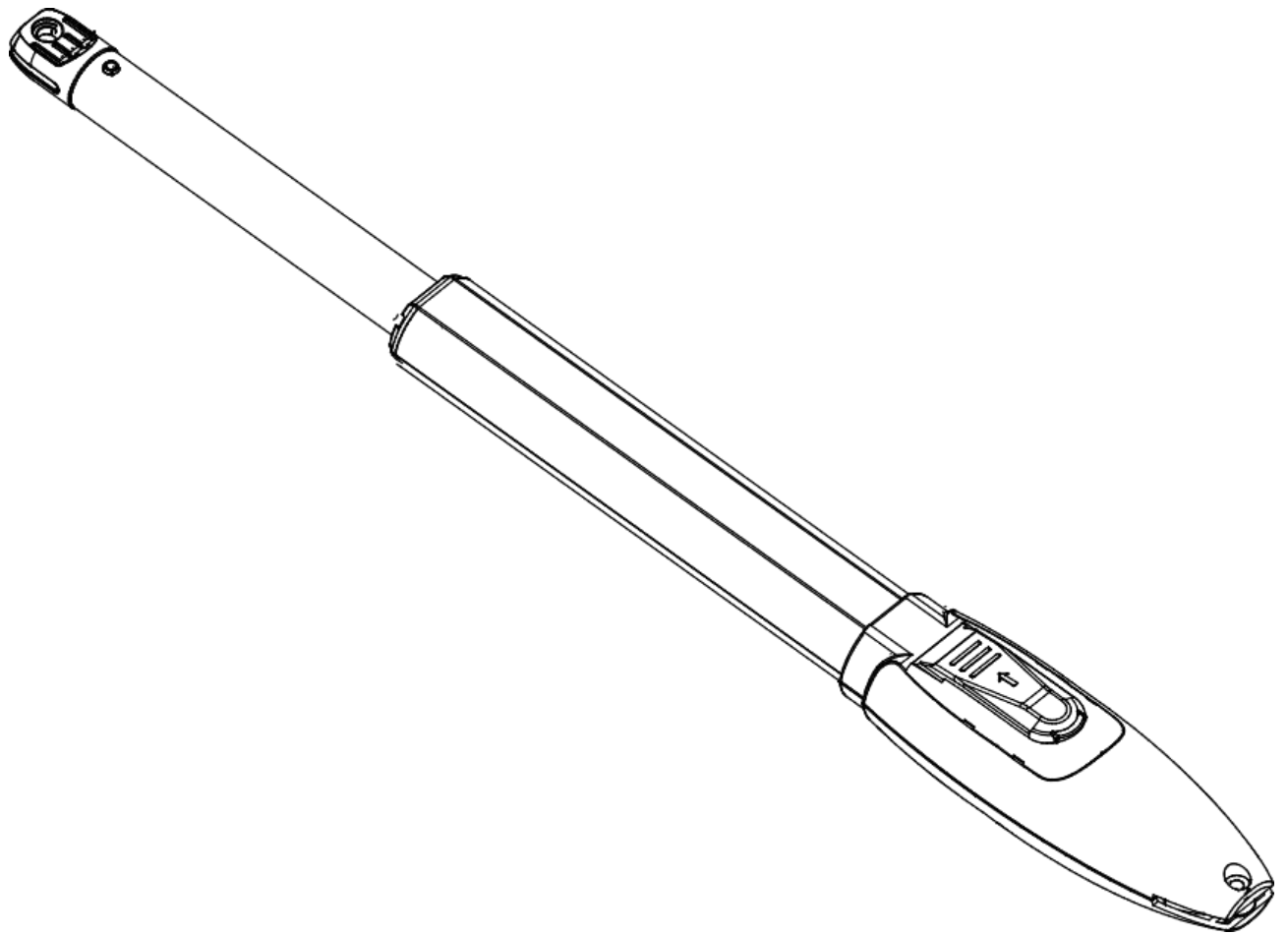

Шановні користувачі !







Дякуємо, що обрали цей продукт. Будь ласка, уважно прочитайте інструкцію, перш ніж збирати та використовувати його. Будь ласка, не забирайте з упаковки інструкцію, якщо ви відправляєте цей продукт третім особам.

## 1. Інструкція з техніки безпеки

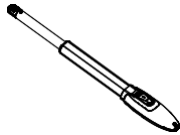

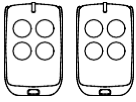
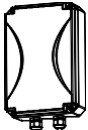
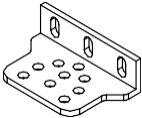
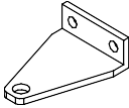
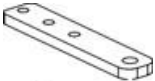

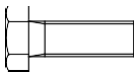
- Будь ласка, уважно прочитайте цей посібник перед монтажем. в ньому міститься важлива інформація про встановлення, використання, технічне обслуговування та безпеку.
- Будь-які невизначені в цьому посібнику дії не допускаються, неправильне використання може пошкодити виріб, навіть спричинити травми або матеріальні збитки.
- Щоб врахувати можливу небезпеку під час монтажу або використання приводів для розпашних воріт, монтаж повинен суворо відповідати будівельним нормам і правилам експлуатації електрообладнання.
- Перед встановленням переконайтеся, що напруга мережі живлення, яка використовується, відповідає напрузі живлення цього виробу. Перевірте встановлення вимикач захисту від витоку і правильність системи заземлення.
- Перевірте потребу в додатковому обладнанні та матеріалах для виконання специфічних вимог.
- Утилізація пакувального матеріалу повинна відповідати місцевим нормам.
- Будь ласка, не змінюйте жодних деталей, окрім тих, що визначені в цьому посібнику. Будь-які невизначені зміни можуть призвести до несправності. Компанія не несе відповідальності за будь-які пошкодження виробу, що виникли внаслідок цього.
- Не допускайте потрапляння води або будь-якої іншої рідини всередину контролера або будь-яких інших відкритих пристроїв. Якщо це сталося, негайно відключіть живлення.
- Будь ласка, тримайте цей пристрій подалі від тепла та відкритого вогню. Це може призвести до пошкодження компонентів, виходу з ладу або інших небезпек.
- Будь ласка, переконайтеся, що під час руху розпашних воріт немає транспортних засобів, пасажирів, тварин та інших предметів.
- Щоб уникнути травмування людей та матеріальних збитків, необхідно встановити датчики безпеки, наприклад, інфрачервоні фотоелементи. Компанія не несе відповідальності за будь-які пошкодження або нещасні випадки, що виникли внаслідок цього.
- Встановлення, використання та технічне обслуговування цього виробу повинно здійснюватися професіоналами.
- Дітям не дозволяється торкатися пристроїв керування або дистанційних передавачів.
- На розпашних воротах необхідно розмістити попереджувальну табличку відповідно до національного стандарту.
- Будь ласка, зберігайте цю інструкцію належним чином для подальшого використання.

## 2. Пакувальний лист (стандартний)

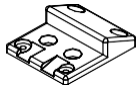
№.	Зображення	Назва	Кількість
1		Основний привід	2
2		Ключі ручного розблокування	2
3		Пульт дистанційного керування	2
4		Коробка управління	1
5		Настінний кронштейн	4
6		Передній монтажний кронштейн	2
7		З'єднувальний кронштейн	2
8		Шплінти	2
9		T-подібний циліндричний штифт з отвором	2
10		Гвинт M8X25	4
11		Кріпильний гвинт (короткий)	2
12		Самостопорна гайка M8	6

№.	Зображення	Назва	Кількість
13		Обмежувач	1

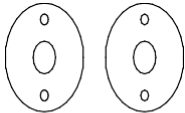
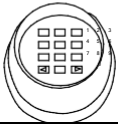
### Пакувальний лист (опції, що не входять в комплект)

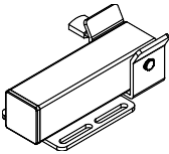
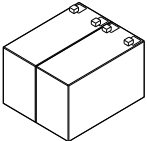
№.	Зображення	Назва	Кількість
1		Інфрачервоні датчики	1
2		Бездротова клавіатура	1
3		Сигнальна лампа	1
4		Електричний замок	1
5		Акумуляторна батарея	2

У зв'язку з різницею в умовах монтажу, наша компанія не надає монтажні аксесуари для фіксації та з'єднання автоматики для воріт зі стіною. Будь ласка, підготуйте ці монтажні аксесуари відповідно до фактичної ситуації на місці.

### 3. Технічні параметри

Модель	SW300DC
Електроживлення	220 В / 50Гц
Потужність двигуна	50 Вт
Швидкість руху воріт	18~22 с / 90°
Максимальна вага однієї стулки	300 кг
Максимальна довжина однієї стулки	3 метра
Максимальна сила	2600 Н
Максимальний хід поршня	32 см
Відстань до пульта дистанційного керування	≥30 м
Режим дистанційного керування	Режим однієї/чотирьох кнопок

Акумуляторна батарея (додатково)	24 В (4.5МА-г або 9МА-г)
Шум	≤58 дБ
Запис піднятих пультів дистанційного керування	32 шт
Дистанційна частота	433.92 МГц
Робоча температура	-20°C - +70°C
Вага упаковки	14 кг

## 4. Монтаж (інсталяція)

### 4.1 Схема встановлення

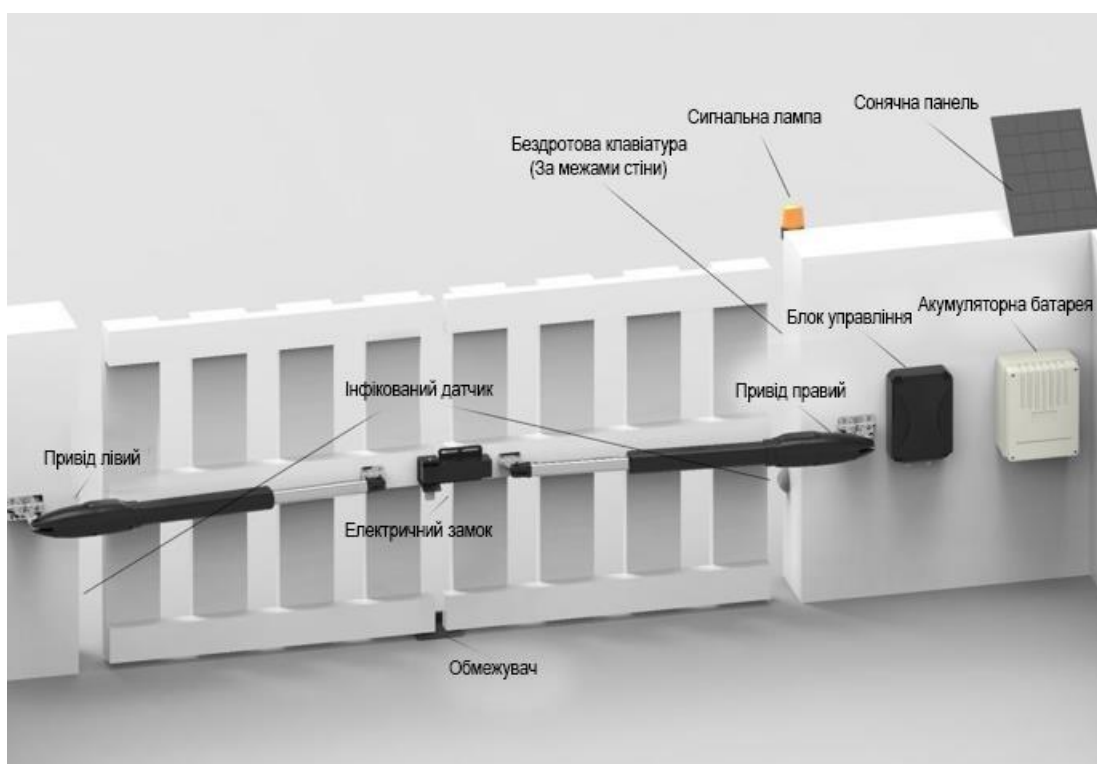

Малюнок 1

Автоматика для розпашних воріт SW300DC застосовується для двостулкових воріт вагою до 600 кг і довжиною до 6 м. У роботі приводу використовується планетарна передача в поєднанні з гвинтовою передачею. Для захисту від викрадення ця автоматика для розпашних воріт повинна бути встановлена всередині огорожі або у дворі.

### 4.2 Карта розмірів

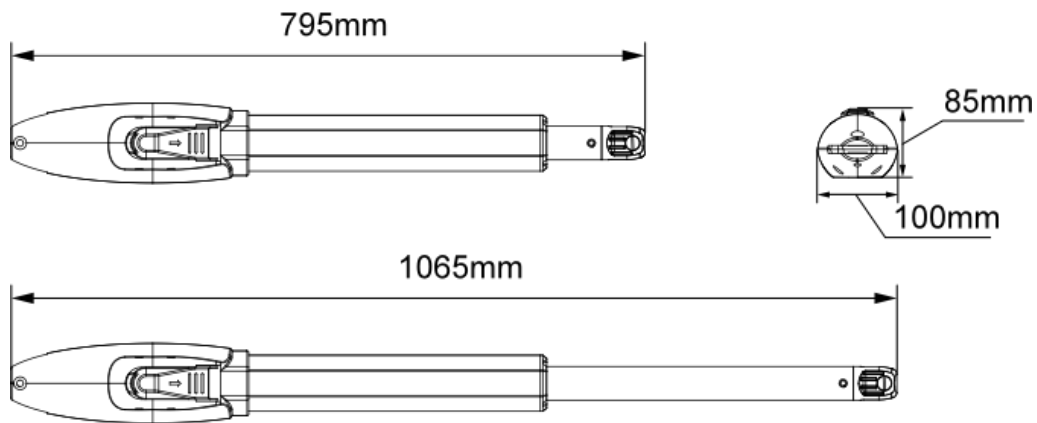

## 5. Інструменти, необхідні для стандартного монтажу

	№.6 Шестигранний ключ		Спиртовий рівень
	Шліцьова викрутка		Вимірювальна рулетка
	Хрестоподібна викрутка		Розвідний ключ x 2
	Штриховий олівець		

 Примітка: кабелі повинні бути придатними для зовнішнього використання.

## 6. Список кабелів

	Застосування кабелю	Матеріал кабелю	Макс. Довжина
1	Кабель живлення блоку управління 220 В живлення	3×2.5мм <sup>2</sup> (>30м) 3×1.5мм <sup>2</sup> (<30м)	Необмежена
2	Кабель живлення електроприводу воріт	2×1.5мм <sup>2</sup>	15м
3	Кабель інфрачервоного датчика	2×0.5мм <sup>2</sup>	10м
4	Кабель сигнальної лампи	2×0.5мм <sup>2</sup>	10м
5	Кабель електричного замка	2×0.5мм <sup>2</sup>	10м
6	Подовжувач акумуляторної батареї	2×1.5мм <sup>2</sup>	10м
7	Кабель сонячної енергії	2×1.5мм <sup>2</sup>	10м

У зв'язку з різними умовами встановлення, монтажник повинен підготувати кабелі живлення для блоку управління, для автоматики для воріт та додатково обладнання та аксесуарів.

 **Примітка: вихід кабелю повинен бути спрямований вниз, щоб запобігти потраплянню дощової води на дріт вздовж кабелю**

## 7. Напрямок відкриття воріт

### 7.1 Ворота відкриваються всередину

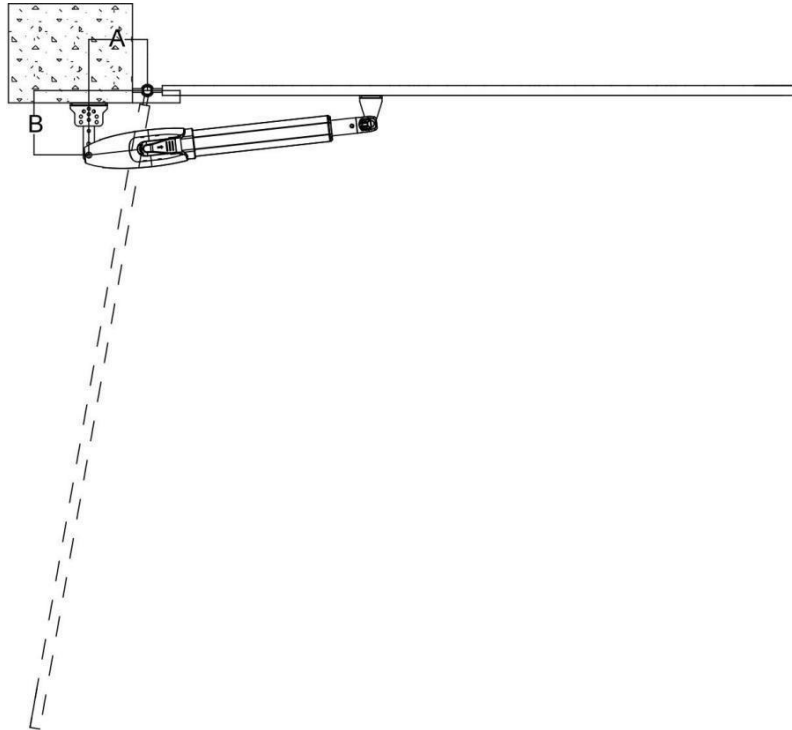

Малюнок 2

A \ B	100 мм	120 мм	140 мм	160 мм	180 мм	200 мм
100мм	102°	101°	99°	98°	97°	97°
120мм	111°	108°	106°	104°	103°	99°
140мм	118°	115°	112°	102°	93°	96°
160мм	117°	107°	98°	91°		
180мм	103°	96°	90°			
200мм	94°					

## 7.2 Ворота відкриваються назовні

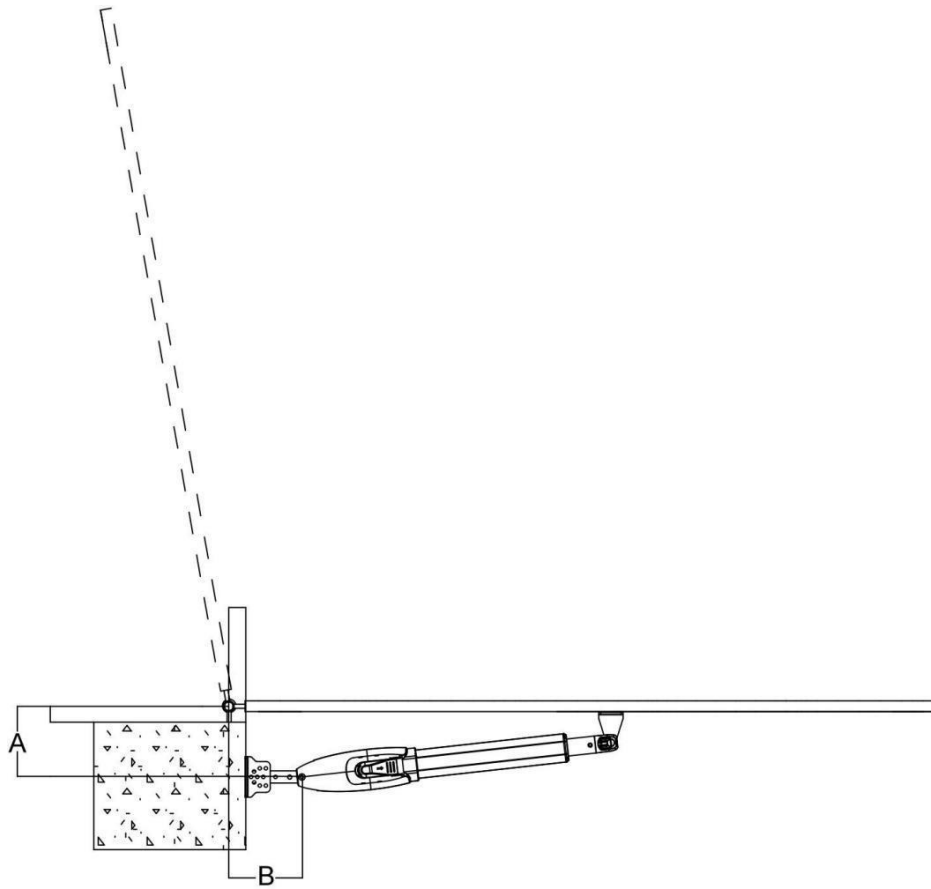

Малюнок 3

A \ B	100 мм	120 мм	140 мм	160 мм	180 мм	200 мм
100мм	103°	101°	99°	98°	97°	97°
120мм	111°	108°	106°	104°	103°	96°
140мм	118°	115°	112°	102°	92°	
160мм	117°	108°	98°	91°		
180мм	103°	96°	90°			
200мм	94°					

## **8. Етапи встановлення**

### **8.1 Підготовка до встановлення приводів**

- а) Перш ніж встановлювати пристрій для відкривання воріт, переконайтеся, що ворота були встановлені правильно, переконайтеся, що воротами можна плавно керувати вручну, а запобіжний обмежувач воріт може ефективно запобігти подальшому руху воріт.
- б) Будь ласка, дотримуйтесь відстані 45-50 мм між низом рами воріт і землею для встановлення електричного замка. Якщо електричний замок не потрібен, відстань між дном воріт і землею повинна бути  $\geq 20$  мм;
- с) Рекомендована висота встановлення 2 основних приводів становить приблизно 300-800 мм над землею, і переконайтеся, що є надійні фіксовані точки для монтажних кронштейнів.

#### **8.1.1 Прокладання кабелю**

Щоб забезпечити нормальну роботу електроприводу воріт і захистити кабель від пошкоджень, будь ласка, використовуйте дві ПВХ-труби для прокладання кабелів для живлення двигунів, а також окремо кабелі для живлення блоку керування. Одна труба з ПВХ для кабелів для живлення двигунів, інша - для кабелів блоку керування.

#### **8.1.2 Кріплення монтажних кронштейнів**

Для надійного встановлення приводів SW300DC рекомендується використовувати розширювальні гвинти для кріплення монтажних кронштейнів.

### **8.2 Встановлення аксесуарів**

А) Перед встановленням приводів, будь ласка, спочатку встановіть настінний кронштейн на стіну, потім закріпіть з'єднувальний кронштейн, нарешті, встановіть передній монтажний кронштейн на воротах.

**Примітка:** Будь ласка, перевірте за допомогою будівельного рівня перед фіксацією, що передній монтажний кронштейн і з'єднувальний кронштейн знаходяться на одному рівні. З'єднайте з'єднувальний кронштейн і два настінні кронштейни, як показано на малюнку 4.

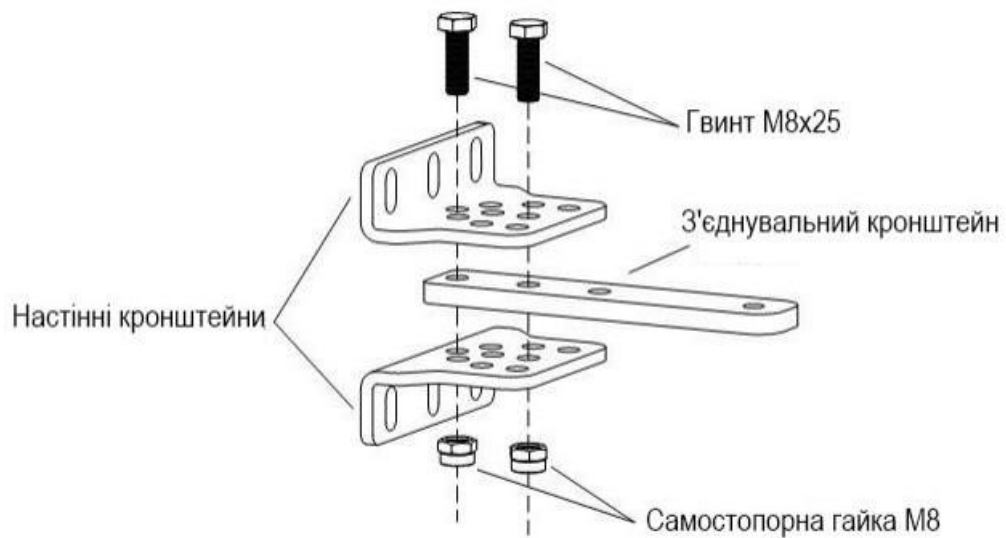

**Малюнок 4**

В) З'єднувальний кронштейн і настінний кронштейн можуть бути з'єднані відповідно до різних умов відповідно до малюнка 5.

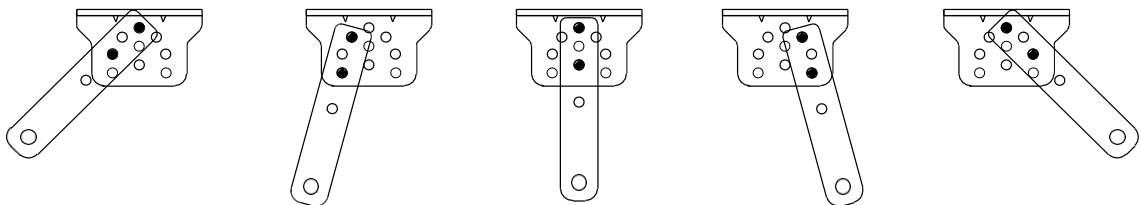

**Малюнок 5**

С) Перед установкою, будь ласка, розблокуйте два приводи. Спосіб розблокування: Відкрийте кришку ручного розблокування, вставте ключ ручного розблокування, поверніть ключ до тих пір, поки він не буде звільнений, як показано на малюнку 6, потім поверніть телескопічний кронштейн, ви побачите, що він легко розтягується рукою.

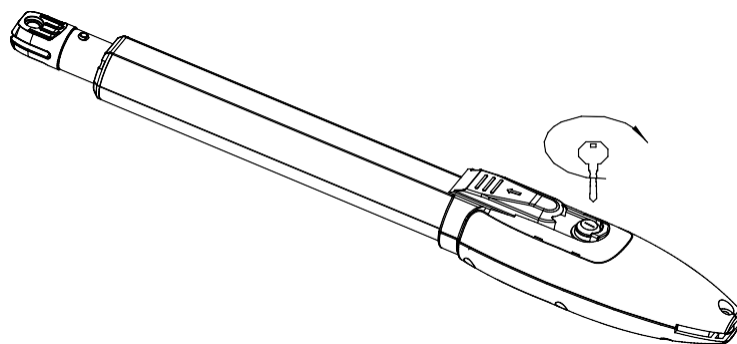

**Малюнок 6**

D) З'єднайте приводи за допомогою з'єднувальних кронштейнів та за допомогою гвинта і гайки, як показано на малюнку 7.

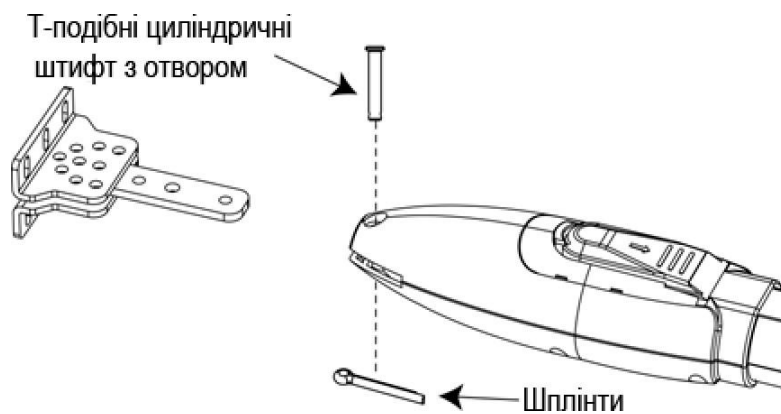

**Малюнок 7**

E) Як показано на малюнку 8 нижче, з'єднайте настінний кронштейн зі стіною відповідно до позначеного положення. Потім з'єднайте з настінним кронштейном за допомогою гвинта та гайки. (Будь ласка, використовуйте спиртовий рівень, щоб переконатися в рівності установки).



**Малюнок 8**

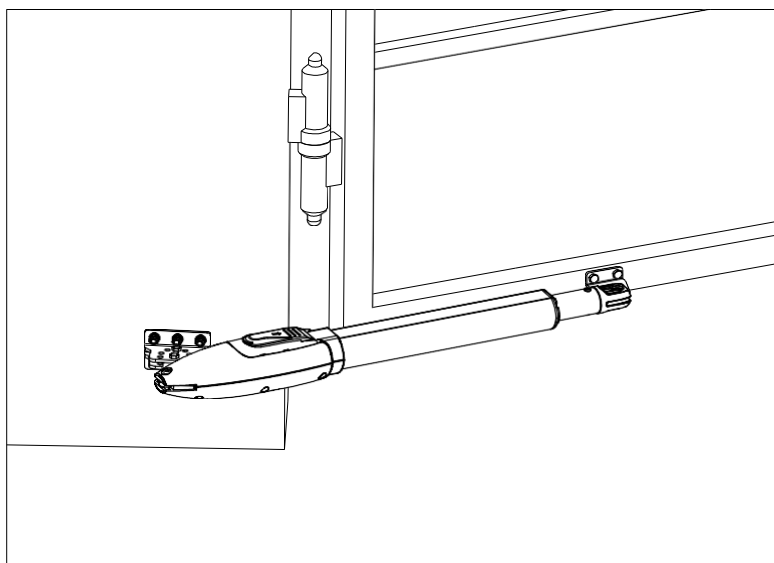

Малюнок 9

### 8.3 Розміри блоку керування

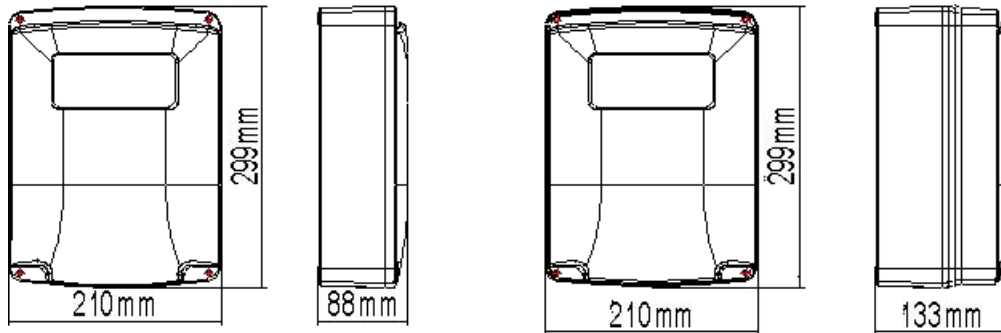

Малюнок 10



#### Примітка

- Для забезпечення безпеки та захисту приводів, будь ласка, встановіть обмежувач воріт у крайньому відкритому положенні, коли ворота відкриваються назовні, щоб запобігти перебіганню воріт через свій хід. У той же час, щоб 2 стулки закривалися до точного кінцевого положення, будь ласка, встановіть обмежувач у закритому кінцевому положенні (як показано на малюнку 3). Аналогічно, коли ворота відчиняються всередину, встановіть обмежувач у закритому крайньому положенні (як показано на малюнку 2).
- Перед встановленням приводів, будь ласка, переконайтеся, що приводи та їх компоненти мають хороші механічні характеристики, а ворота можуть гнучко управлятися вручну.
- Один блок керування може керувати одним або двома приводами .
- Автоматичний вимикач витоку струму на землю повинен бути встановлений там, де видно рух воріт, а мінімальна висота монтажу блоку управління повинна бути більше 1,5 м, щоб діти не могли до нього доторкнутися.
- Після встановлення, будь ласка, перевірте механічні властивості та гнучкість рух воріт після розблокування, а також правильність та ефективність встановлених інфрачервоних датчиків (опція).

## 9. Підключення та налаштування

### 9.1 Інструкції з підключення

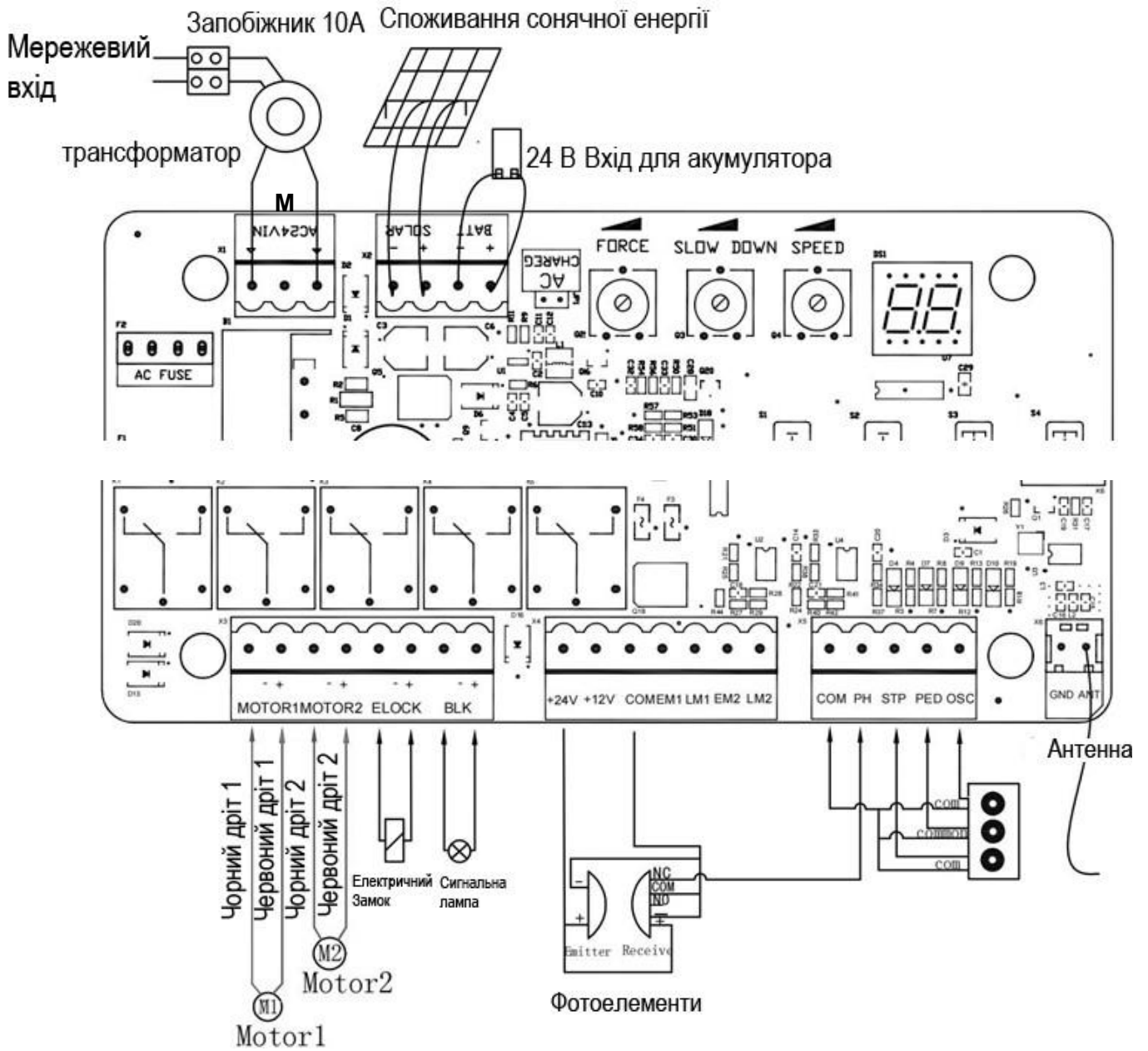

Малюнок 11

## 9.2 Креслення плати керування та інструкції

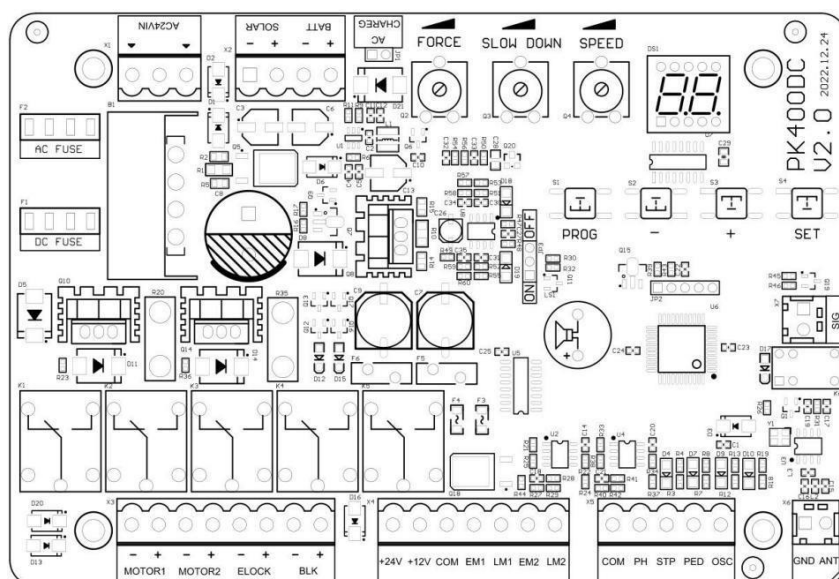

Малюнок 12

Термінал	Опис
1. AC24VIN	Вхід живлення 24 В змінного струму
2. +SOLAR-	Вхід для сонячної енергії
3. +BATT-	Вхід для акумулятора 24 В
4. FORCE	Сила опору
5. SLOW DOWN	Відстань повільної зупинки
6. SPEED	Швидкість руху
7. MOTOR1	Вихід двигуна 1
8. MOTOR2	Вихід двигуна 2
9. -ELOCK+	Вихід електричного замка
10. -BLK+	Вихід сигнальної лампи (Примітка: зверніть увагу на позитивний і негативний)
11. +24V	24 В вихід позитивний
12. +12V	Вихід 12 В позитивний (у стані спокою вихід відсутній)
13. PH	Активний вхід фотодатчика
14. PED	Активний вхід у режим однієї ступки/пішохідний режим
15. OSC	Одноканальний вхід активний
16. ANT	Антенa
17. COM	Загальний
18. SIG	Замикання сигналу тільки після закриття воріт

## Фото Інструкція з монтажу Фотоелементів

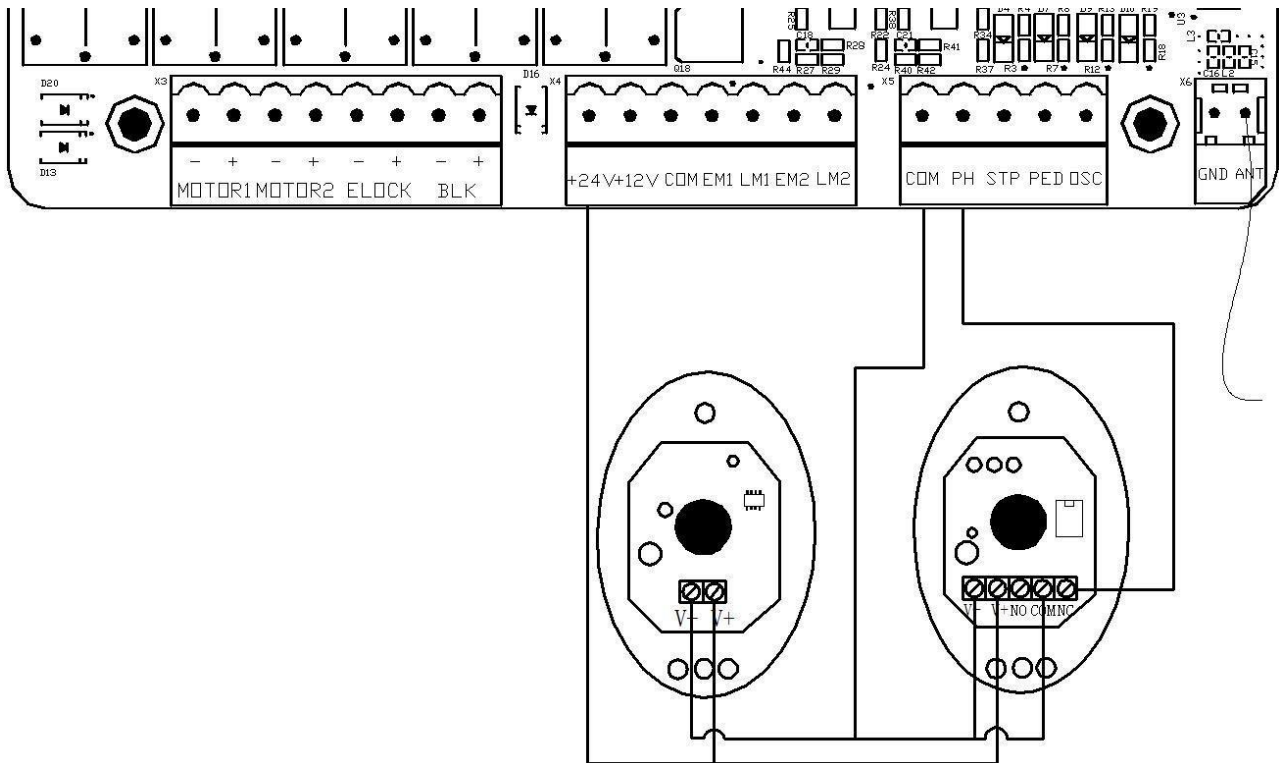

Малюнок 13

## Інструкція з підключення WIFI модуля

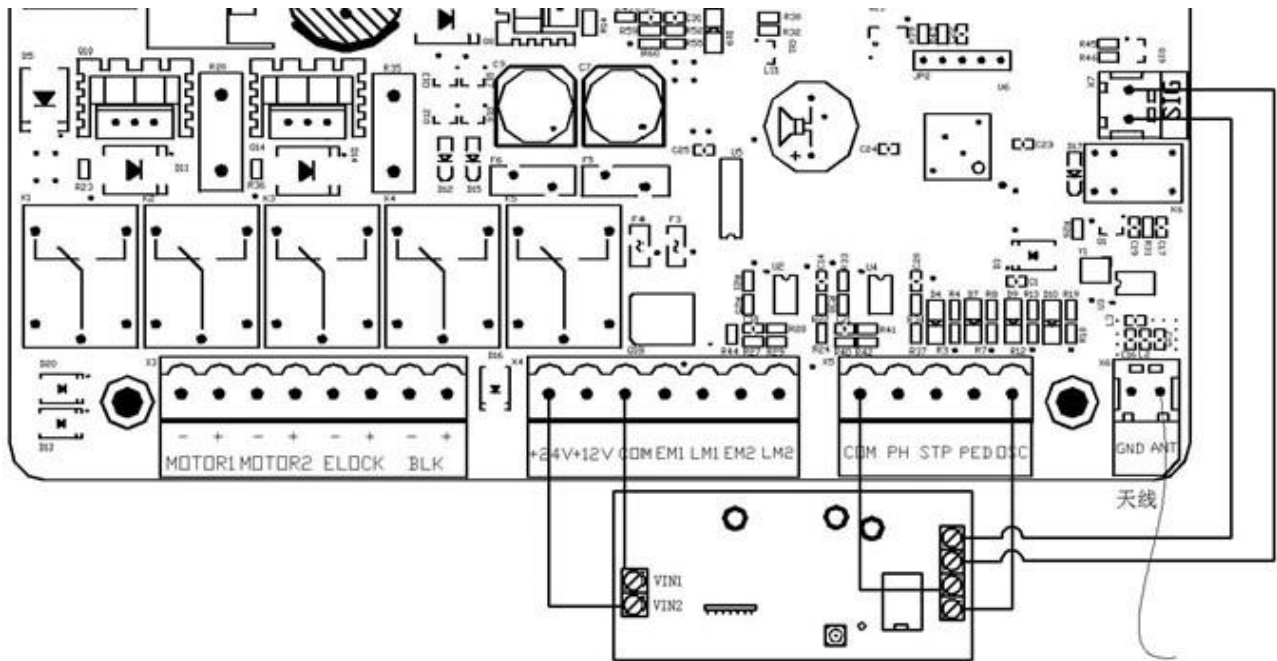

Модуль WIFI (24VDC)

Малюнок 14

### Звуковий сигнал увімкнено

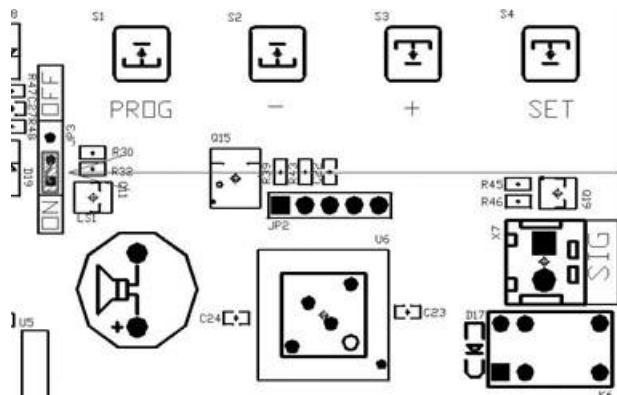

Вставте кришку перемички в положення ON, щоб увімкнути функцію зумера

### Функція зумера вимкнена

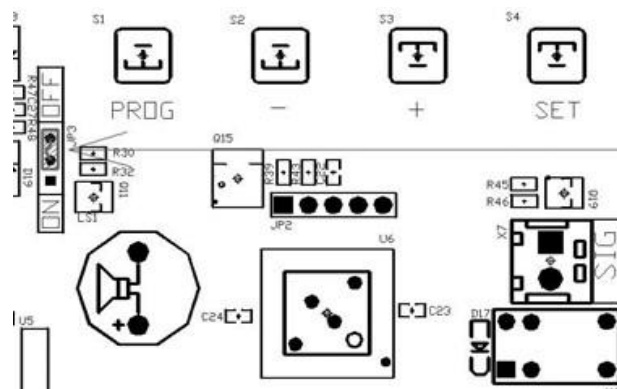

Встановіть кришку перемички у положення OFF і вимкніть функцію зумера

### 9.3 Налаштування цифрового екрану

Коли плата управління працює, користувачі можуть перевірити робочий стан автоматики для розпашних воріт на цифровому екрані на платі управління.

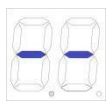

: без входу;

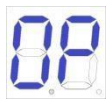

: на стадії відкриття;

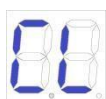

: в стані закриття;

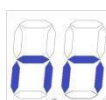

: ручний режим;

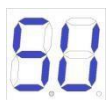

: налаштування ходу;

### 9.4 Налаштування відкривання (ДУЖЕ ВАЖЛИВО)

Під час першого встановлення приводів для розпашних воріт монтажник повинен встановити положення відкритого та закритого кінцевих вимикачів для руху воріт.

Вивчайте відкривання в режимі ліміту небезпеки

Відкрийте обидві сторони воріт і заблокуйте муфту, а потім натисніть і утримуйте кнопку "+" на платі керування, доки на цифровому екрані не з'явиться напис "SU". Після цього ворота спочатку поїдуть у напрямку закриття і зупиняться, а потім ворота автоматично відчиняться. Коли обидві стулки повністю відчиняться, ворота автоматично зачиняться вдруге, а налаштування руху буде завершено, коли ворота зачиняться. Якщо відстань початку повільного руху воріт не підходить, відрегулюйте відстань кнопкою "SLOW DOWN", щоб змінити її.

#### Примітка:

- Підключення: чорний провід головного двигуна 1 підключається до лівого боку ДВИГУНА1; червоний кабель хоста 1 підключається до правого боку ДВИГУНА1. Чорний кабель головного двигуна 2 підключається до лівого боку ДВИГУНА2; червоний кабель головного двигуна 2 підключається до правого боку ДВИГУНА2.
- В однодверному режимі хост підключається до MOTOR1.
- Якщо ворота раптово зупиняються під час налаштування ходу потрібно збільшити силу опору.

- Якщо ворота не зупинилися при зіткненні з перешкодою під час налаштування руху потрібно зменшити силу опору.
- Після модифікації тримера "ШВИДКІСТЬ" монтажник повинен повторно виконати налаштування ходу.

## 9.5 Налаштування тримерів

### Тример чутливості до перешкод

Регулювання чутливості до перешкод збільшується за годинниковою стрілкою, проти годинникової стрілки зменшується чутливість до перешкод. За наявності впливу навколишнього середовища, наприклад, сильного вітру, відрегулюйте тример відповідно до умов навколишнього середовища.

### Повільно-швидкісний дистанційний тример

Регулювання відстані повільного проїзду збільшується за годинниковою стрілкою, проти годинникової стрілки зменшується відстань повільного проїзду. Будь ласка, не встановлюйте дуже малу відстань на низькій швидкості, щоб уникнути зіткнення воріт.

### Тример швидкості руху воріт

Регулювання швидкості руху воріт прискорюється за годинниковою стрілкою, проти годинникової стрілки уповільнюється. Тример можна відрегулювати, щоб змінити час відкриття та закриття воріт. Це регулювання слід завершити до налаштування швидкості руху.



Малюнок 15

## 9.6 Запис та видалення пульта дистанційного керування

### 9.6.1 Запис пульта дистанційного керування

Натисніть і утримуйте кнопку "-", індикатор продовжить блимати, а на цифровому екрані відобразиться режим пульта дистанційного керування - "PO" - одноканальний режим з двома розпашними воротами; "Pd" - одноканальний режим з одними воротами; Натисніть кнопку пульта дистанційного керування, яку потрібно запам'ятати, на цифровому екрані відобразиться номер поточного запам'ятовуваного пульта дистанційного керування, після чого процес

запам'ятовування пульта дистанційного керування буде завершено. (За замовчуванням новий парний пульт дистанційного керування працює в одноканальному режимі для двох розпашних воріт).

### **9.6.2 Видалення пульта дистанційного керування**

Введіть "AE" на цифровому екрані, а потім виберіть "rE", щоб видалити пульт дистанційного керування.



Малюнок 16

### 9.6.3 Спеціальна кнопка дистанційного керування

Натисніть і утримуйте комбіновані клавіші для 5S.

Комбінація клавіш C(stop) + D(single gate) - увійти в режим навчання дистанційного керування.

## 9.7 Налаштування плати керування

### 9.7.1 Базове меню

Натисніть "PROG" для входу в базове меню;

На цифровому екрані з'явиться "NE", виберіть інші функції цього меню за допомогою кнопок "+" і "-". Натисніть "SET" для підтвердження або для входу в підменю.

Для виходу з меню натисніть "PROG".







Якщо протягом однієї хвилини не буде подано жодної команди, вихід з меню відбудеться автоматично.











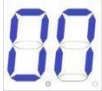

#### Базове меню

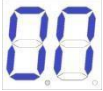

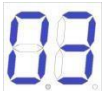
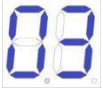
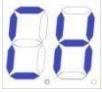

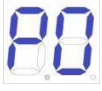
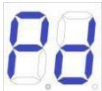

## 9.7.2 Інструкція базового меню

<b>Меню</b> Натисніть "PROG", щоб увійти в меню.	<b>Варіант</b> Натисніть "+" (вгору) або "-" (вниз) для вибору; натисніть "SET" для підтвердження.	<b>За замовчуванням</b> <b>Увага</b>
 <p><b>Режим роботи</b></p>	 <p>Стандартний режим; O/C/S (Відкрити/Закрити/Стоп).</p>  <p>Стандартний режим O/S/C з функція автоматичного закриття. Коли ворота відчиняться, вони автоматично зачиняться після закінчення часу автоматичного зачинення. Якщо під час очікування часу автоматичного зачинення буде надіслано команду "зачинити ворота", функцію автоматичного зачинення буде скасовано.</p>  <p>Режим спільноти (з функція автоматичного закриття). Коли ворота відчинені, жодна команда не буде відповідати на них, доки вони автоматично не зачиняться. Якщо користувач надішле команду під час процесу закриття, ворота знову відкриються. Якщо команду на закриття воріт надіслано під час очікування автоматичного закриття, цей час буде перераховано. Якщо ворота не зачиняються повністю більше десяти разів поспіль, функцію автоматичного зачинення буде скасовано, і ворота буде зачинено повторним надсиланням команди зачинення воріт. Зверніть увагу, що в режимі спільноти ворота все ще мають функцію автоматичного зачинення в разі зіткнення з перешкодами.</p>  <p>Зовнішні три клавіші відкрити/закрити/зупинити відкрити/закрити/зупинити</p>	 <p>Стандартний режим; O/C/S (Open/Close/S top) (Відкрити/Закрити/Стоп)</p>

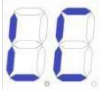
	 <p>Зовнішні три клавіші o/p/s (Автоматичне закриття з)</p>	
 <p><b>Перемикач з одними/двом а ворітьми</b></p>	 <p>Режим подвійних воріт (за замовчуванням).</p>  <p>Режим одних воріт.</p>	 <p>Режим подвійних воріт</p>
 <p><b>Інтервал часу відкритих воріт</b></p>	 <p>00-10: Інтервал часу відкритих воріт становить 0-10 секунд (за замовчуванням 3 секунди). Якщо інтервал коротший за 2 секунди, то електрозамок не може бути використаний.</p>	 <p>3 секунди</p>
 <p><b>Автоматичний час закриття</b></p>	 <p>Час автоматичного закриття можна встановити як 15 (за замовчуванням), 30, 60, 90 секунд.</p>	 <p>15 секунд</p>
 <p><b>Режим Дистанційного керування</b></p>	 <p>Двосторонній одноканальний режим.</p>  <p>Чотиріканальний режим.</p>  <p>Одноканальний режим.</p>  <p>Видалить усі спарені пульти дистанційного керування</p>	 <p>Одноканальний режим з двома воротами</p>

 <p><b>Режим низького споживання</b></p>	 <p>Увімкнено режим низького споживання (Коли на початковому екрані не виконується жодної операції)</p>  <p>Режим низького споживання вимкнено</p>	 <p>Режим низького споживання увімкнено</p>
---	---	--

### 9.7.3 Інструкція з розширеного меню

Тривале натискання "PROG" протягом 2 секунд для входу в розширене меню. На цифровому екрані відображається "TL", натисніть "+" (вгору) або "-" (вниз) для вибору; Коротко натисніть "SET" для підтвердження або для входу в підменю. Коротко натисніть "PROG" для виходу.





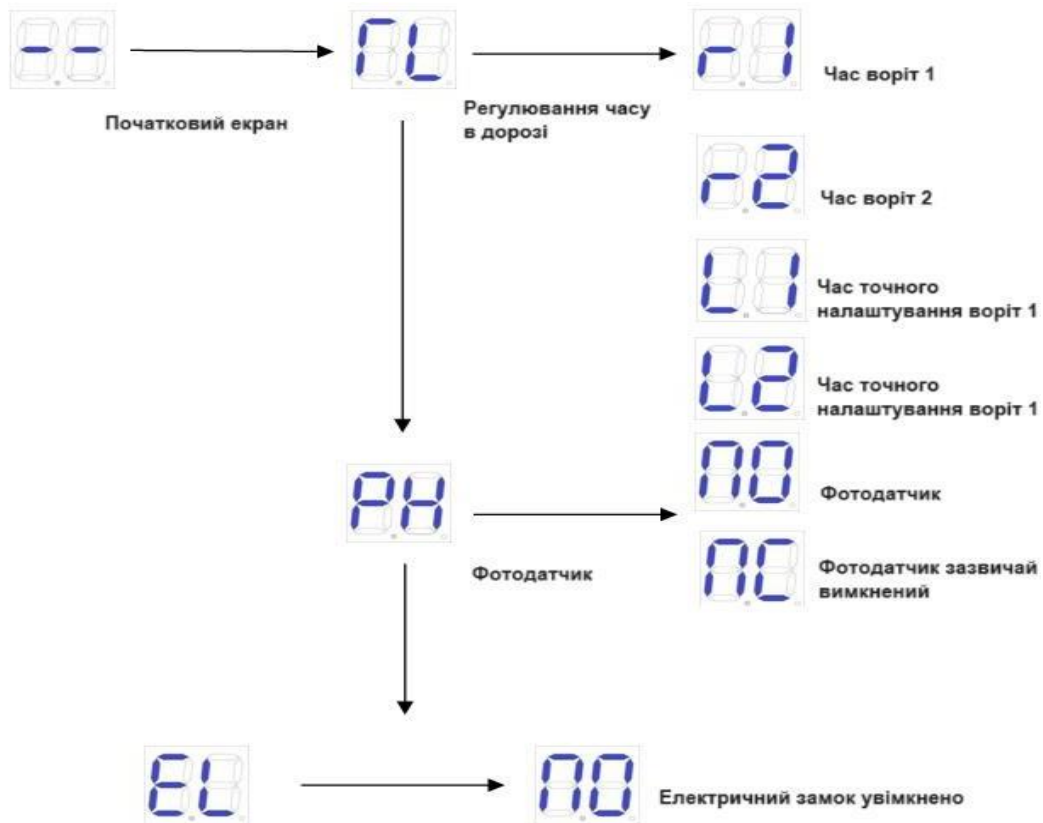



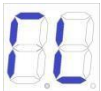

Якщо протягом однієї хвилини не буде введено жодної команди, меню автоматично закриється.

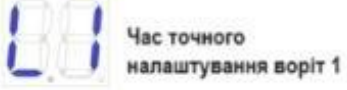
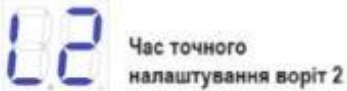
#### Розширене меню

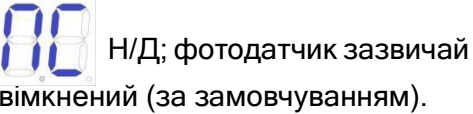
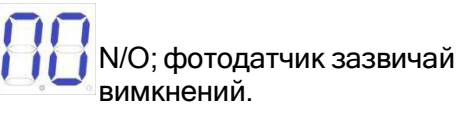
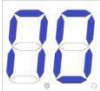

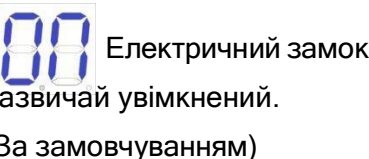

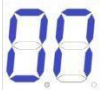
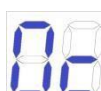
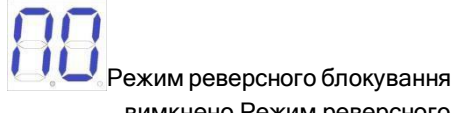
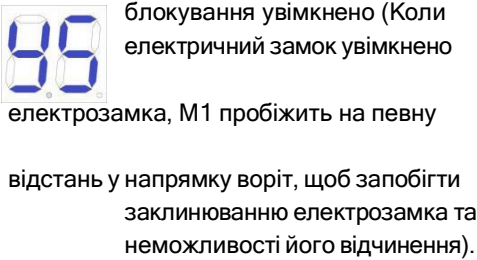
## 9.7.4 Інструкція з розширеного меню

<p><b>Меню</b></p> <p>Тривале натискання "PROG" 2 секунди для входу в базове меню.</p>	<p><b>Варіант</b></p> <p>Натисніть "+" (вгору) або "-" (вниз) для вибору; натисніть "SET" для підтвердження.</p>	<p><b>За замовчуванням</b></p> <p><b>Увага</b></p>
 <p><b>Регулювання часу в дорозі</b></p>	   	<p>Після автоматичного навчання, якщо хід не ідеальний, його можна відрегулювати вручну. Чим коротший час під межею опору, тим більший шлях уповільнення воріт. А в межах кінцевого вимикача, чим коротший час, тим коротший хід воріт.</p>
 <p><b>Фотодатчик</b></p>	 	 <p>N/O; фотосенсор нормально увімкнений.</p>
 <p><b>Електричний замок</b></p>	 	 <p>Електричний замок зазвичай увімкнено.</p>
 <p><b>Реверсивний натискний замок</b></p>	 	 <p>Режим зворотного блокування натискання вимкнено</p>

 Сигнальна лампа	 Сигнальна лампа зазвичай блимає. Живлення 24В. (За замовчуванням)  Сигнальна лампа нормально блимає. Живлення 24В.	 Сигнальна лампа зазвичай блимає. Живлення 24В.
 Режим кінцевого вимикача Без змін	 Стоп блок  Датчик кінцевого положення (за замовчуванням).	 Датчик кінцевого положення
 Секція відкривання воріт	 SW400DC.  SW300DC. (За замовчуванням)  SW200DC.  PK300DC.	 SW300DC.
 Напрямок воріт	 Ворота відкриваються всередину (за замовчуванням)  Ворота відчиняються на зовні	 Ворота відчиняються всередину
 Заводські налаштування за замовчуванням	 Скасування заводських налаштувань за замовчуванням.  Заводські налаштування за замовчуванням завершено.	

## 10. Інші

### 10.1 Технічне обслуговування

Щомісяця перевіряйте, чи нормально працюють ворота.

Задля безпеки пропонується обладнати кожні ворота інфрачервоним датчиком, а також проводити регулярні перевірки.

Перед встановленням та експлуатацією пристрою для відкривання воріт уважно прочитайте всі інструкції.

Ми залишаємо за собою право змінювати інструкцію без попереднього повідомлення.

### 10.2 Повідомлення про помилку

Помилки, які можуть виникати при правильній роботі воріт.

Неправильна індикація	Причина помилки	Рішення
	Ворота 1 перешкода у відкритті	1.Перевірте наявність перешкод при відкриванні воріт 2.Відрегулюйте чутливість опору належним чином 3.Збільшіть гальмівний шлях відповідно
	Ворота 2 перешкода у відкритті	1. Перевірте наявність перешкод при відкриванні воріт 2. Відрегулюйте чутливість опору належним чином 3. Збільшіть відстань гальмування відповідним чином
	Ворота 2 зачиняються важко	1. Перевірте наявність перешкод при закритих воротах 2. Відрегулюйте чутливість опору відповідним чином 3. Збільшіть гальмівний шлях відповідним чином

	<p>Ворота 2 зачиняються важко</p>	<ol style="list-style-type: none"> <li>1. Перевірте наявність перешкод при закритих дверцятах</li> <li>2. Відрегулюйте чутливість опору відповідним чином</li> <li>3. Збільшіть шлях уповільнення відповідно</li> </ol>
	<p>Інфрачервоний датчик відключено</p>	<ol style="list-style-type: none"> <li>1. Перевірте стан налаштування інфрачервоного випромінювання</li> <li>2. Перевірте наявність короткого замикання</li> </ol>
	<p>Ворота 1 закриваються перед воротами 2</p>	<ol style="list-style-type: none"> <li>1. Переналаштуйте повторно</li> <li>2. Налаштуйте інтервал часу відкриття</li> </ol>
	<p>Двигун працює занадто довго</p>	<ol style="list-style-type: none"> <li>1. Перевірте закриття воріт</li> <li>2. Пошкодження кінцевого вимикача</li> </ol>
	<p>Закриття/відкриття воріт не налаштоване</p>	<p>Зробіть налаштування повторно</p>

### 10.3 Усунення несправностей

Проблеми	Можливі причини	Рішення
Ворота не можуть нормально відчинятися та зачинятися, а дисплей не світиться.	<ol style="list-style-type: none"> <li>1. Вимкнено живлення.</li> <li>2. Запобіжник згорів.</li> <li>3. Проблеми з проводкою, живленням плати управління.</li> </ol>	<ol style="list-style-type: none"> <li>1. Увімкніть блок живлення.</li> <li>2. Перевірте запобіжник, замініть його, якщо він перегорів.</li> <li>3. Підключіть проводку відповідно до інструкції.</li> </ol>
Ворота можуть відчинятися, але не можуть зачинятися.	<ol style="list-style-type: none"> <li>1. Проблема з проводкою фотоелемента.</li> <li>2. Проблемне кріплення фотоелемента.</li> <li>3. Фотоелемент заблокований предметами.</li> <li>4. Занадто висока чутливість перешкоди.</li> </ol>	<ol style="list-style-type: none"> <li>1. Якщо фотоелемент не підключено, переконайтеся, що контакти 5 і 6, 5 і 7 замкнуті; якщо підключено інфрачервоний датчик, переконайтеся, що підключення правильне і фотоелемент знаходиться в стані "нуль".</li> <li>2. Переконайтеся, що положення фотоелемента можна взаємно вирівняти.</li> <li>3. Усуньте перешкоду.</li> <li>4. Зменшити чутливість перешкоди.</li> </ol>
Пульт не працює.	<ol style="list-style-type: none"> <li>1. Рівень заряду батареї пульта дистанційного керування низький.</li> <li>2. Запис пульта дистанційного керування не завершено.</li> </ol>	<ol style="list-style-type: none"> <li>1. Замініть батарею пульта дистанційного керування.</li> <li>2. Повторно проведіть запис пульта дистанційного керування.</li> </ol>
Натискаю кнопку ВІДКРИТИ, ЗАКРИТИ ворота не рухаються, двигун працює з шумом.	Ворота рухаються не плавно.	Відповідно до фактичної ситуації відрегулювати двигун або ворота.
Спрацював датчик витоку.	Коротке замикання в мережі живлення або коротке замикання в мережі електродвигуна.	Перевірте проводку.
Робоча відстань пульта дистанційного керування занадто мала.	Сигнал заблоковано.	Підключіть зовнішню антену приймача, на висоті 1,5 метра над землею.
Ворота переміщуються в середнє положення для зупинки або реверсу.	<ol style="list-style-type: none"> <li>1. Вихідна сила двигуна недостатня.</li> <li>2. Занадто висока чутливість до перешкоди.</li> <li>3. Ворота стикаються з перешкодою.</li> </ol>	<ol style="list-style-type: none"> <li>1. Перевірте потужність трансформатора. В разі потреби замініть трансформатор.</li> <li>2. Відрегулюйте TR2.</li> <li>3. Усуньте перешкоду.</li> </ol>